

GNIAZDO PRZYŁĄCZENIOWE

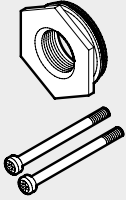

Indeks	Opis
9210001	Zestaw WEJ. WYJ. 1/8 SY1
9210002	Zestaw WEJ. WYJ. 1/4 SY1
9210003	Zestaw WEJ. WYJ. 3/8 SY1
9210011	Zestaw WEJ. WYJ. 3/8 SY2
9210012	Zestaw WEJ. WYJ. 1/2 SY2
9210013	Zestaw WEJ. WYJ. 3/4 SY2
9210014	Zestaw WEJ. WYJ. 1 SY2
9210001X	Zestaw WEJ. WYJ. 1/8 SY1 antykorozyjne
9210002X	Zestaw WEJ. WYJ. 1/4 SY1 antykorozyjne
9210003X	Zestaw WEJ. WYJ. 3/8 SY1 antykorozyjne
9210011X	Zestaw WEJ. WYJ. 3/8 SY2 antykorozyjne
9210012X	Zestaw WEJ. WYJ. 1/2 SY2 antykorozyjne
9210013X	Zestaw WEJ. WYJ. 3/4 SY2 antykorozyjne
9210014X	Zestaw WEJ. WYJ. 1 SY2 antykorozyjne

ŚRUBA DO MONTAŻU ŚCIENNEGO



Indeks	Opis
9210030	Śruba do montażu M4x55 SY1
9210031	Śruba do montażu M5x75 SY2
Moment maks. SY1 = 0,8 Nm	
Moment maks. SY2 = 2,0 Nm	

KŁÓDKA

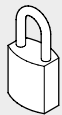

Indeks	Opis
9062401	Kłódka

ZESTAW POŁĄCZENIOWY REGTRONIC 1/4 (STRONA 3-212) I PRECYZYJNY REDUKTOR GS (STRONA 3-206)

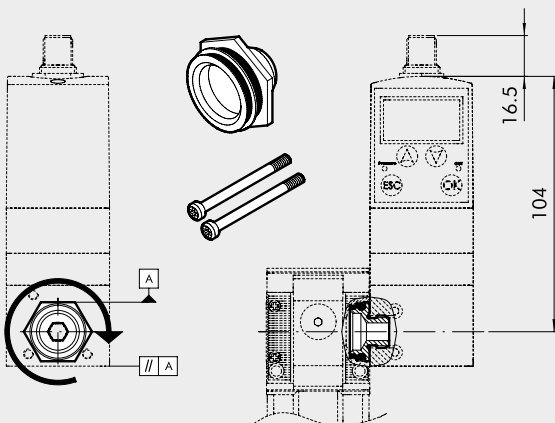

Indeks	Opis
9210004	Adaptor dla REGTRONIC 1/4 SY1
Maks. moment montażowy: 0.4 Nm	

Instrukcja montażu:

- 1) Wkręcić łącznik w przyłączy zaworu REGTRONIC 1/4.
Połączenie uszczelniać szczeliwem płynnym.
- 2) Ustawić łącznik jedną z krawędzi równolegle do dolnej krawędzi korpusu zaworu REGTRONIC (patrz rysunek).
- 3) Wprowadzić łącznik w gniazdo osadce modułu Syntesi®.
- 4) Wkręcić dwie śruby mocujące łącznik w gnieździe korpusu modułu Syntesi®.

ZESTAW POŁĄCZENIOWY SY1 - SY2

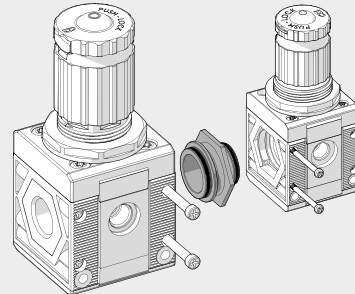

Indeks	Opis
9210006	Zestaw połączeniowy dla SY1 - SY2
9210006X	Zestaw połączeniowy antykorozyjny dla SY1 - SY2

Maksymalny moment obrotowy 0,4 Nm dla śruby w wielkości SY1
Maksymalny moment obrotowy 2,5 Nm dla śruby w wielkości SY2

SYNTESI® CZĘŚCI ZAMIENNE

AUTOMATYCZNY SPUST KONDENSATU (RA)

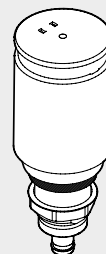

Indeks	Opis
9000802	Automatyczny spust RA

ZBIORNIK ZE SPUSTEM KONDENSATU RMSA/RA

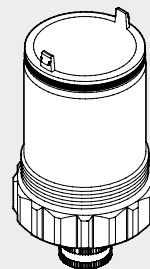

Indeks	Opis
9210100	Zbiornik FIL FR DEP RMSA SY1
9210101	Zbiornik FIL FR RA SY1
9210105	Zbiornik FIL FR DEP RMSA SY2
9210106	Zbiornik FIL FR RA SY2

ZBIORNIK SMAROWNICY

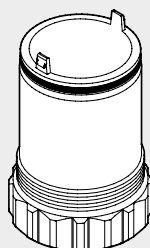

Indeks	Opis
9210110	Zbiornik LUB SY1
9210115	Zbiornik LUB SY2

WKŁAD FILTRA

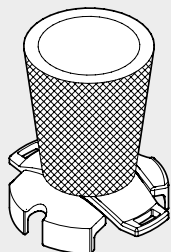

Indeks	Opis
9210150	Wkładka 5µm (żółty) SY1
9210151	Wkładka 20µm (biały) SY1
9210152	Wkładka 50µm (niebieski) SY1
9210155	Wkładka 5µm (żółty) SY2
9210156	Wkładka 20µm (biały) SY2
9210157	Wkładka 50µm (niebieski) SY2

WKŁAD FILTRA DOKŁADNEGO

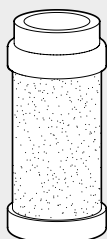

Indeks	Opis
9210160	Wkładka DEP SY1
9210165	Wkładka DEP SY2

WKŁAD FILTRA Z WĘGLEM AKTYWNYM

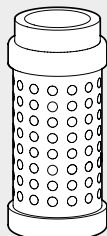

Indeks	Opis
9210161	Wkładka AC SY1
9210166	Wkładka AC SY2

WZIERNIK KONTROLNY SMAROWNICY

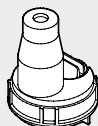

Indeks	Opis
9210180	Wziernik kontrolny LUB SY1
9210185	Wziernik kontrolny LUB SY2

KOREK WLEWU OLEJU DO SMAROWNICY

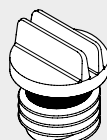

Indeks	Opis
9210181	Korek wlewu oleju LUB SY1
9210186	Korek wlewu oleju LUB SY2

SPRĘŻYNA DO REG I FR

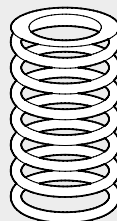

Indeks	Opis
9210190	Sprężyna MO 02 SY1
9210191	Sprężyna MO 04 SY1
9210192	Sprężyna MO 08 SY1
9210193	Sprężyna MO 012 SY1
9210195	Sprężyna MO 02 SY2
9210196	Sprężyna MO 04 SY2
9210197	Sprężyna MO 08 SY2
9210198	Sprężyna MO 012 SY2
9210192X	Sprężyna MO 08 SY1 antykorozyjne
9210193X	Sprężyna MO 012 SY1 antykorozyjne
9210197X	Sprężyna MO 08 SY2 antykorozyjne
9210198X	Sprężyna MO 012 SY2 antykorozyjne

ZESTAW POKRĘTŁA DO REG I FR

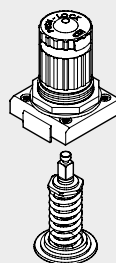

Indeks	Opis
9210200	Zestaw pokrętki 02 SY1
9210201	Zestaw pokrętki 04 SY1
9210202	Zestaw pokrętki 08 SY1
9210203	Zestaw pokrętki 012 SY1
9210220	Zestaw pokrętki 02 SY2
9210221	Zestaw pokrętki 04 SY2
9210222	Zestaw pokrętki 08 SY2
9210223	Zestaw pokrętki 012 SY2
9210202X	Zestaw pokrętki 08 SY1 antykorozyjne
9210203X	Zestaw pokrętki 012 SY1 antykorozyjne
9210222X	Zestaw pokrętki 08 SY2 antykorozyjne
9210223X	Zestaw pokrętki 012 SY2 antykorozyjne

ZESTAW ZAWORU DO REG

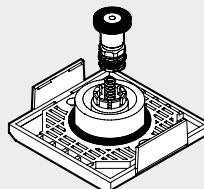

Indeks	Opis
9210210	Zestaw zaworu REG SY1
9210230	Zestaw zaworu REG SY2
9210210X	Zestaw zaworu REG SY1 antykorozyjne
9210230X	Zestaw zaworu REG SY2 antykorozyjne

ZESTAW ZAWORU DO FR

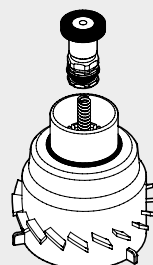

Indeks	Opis
9210211	Zestaw zaworu FR 5µm SY1
9210212	Zestaw zaworu FR 20µm SY1
9210213	Zestaw zaworu FR 50µm SY1
9210231	Zestaw zaworu FR 5µm SY2
9210232	Zestaw zaworu FR 20µm SY2
9210233	Zestaw zaworu FR 50µm SY2

ZAWÓR CNOMO DLA V3V ORAZ APR SY2

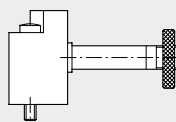

Indeks	Opis
9453922	Cnomo 3/2 z bistabilnym przesterowaniem ręcznym

